

# BMXrobot

智慧掃地機

# MAO

RV-1001

使用說明書



感謝您購買本產品

使用掃地機前請參照並詳閱說明書

**目錄**

目錄	01
首次使用說明	02
充電配對及介紹	03
遙控器配對及介紹	04
產品介紹	05
掃地機結構介紹	06
掃地機面板按鍵功能說明	07
掃地機的充電方法	08
遙控器設定說明	09
集塵盒的裝卸與清潔	10
濾網、拖布更換與清潔	11
毛刷、膠刷的裝卸與清潔	12
前輪及左右輪 的清潔	13
技術規格	14
安全事項	15
遙控器顯示訊息碼	16
常見問題解答	17

## 首次使用說明

**!** 本產品為降低電池自耗故電池會處於休眠狀態，必需以下列方法喚醒電池：

1. 請先將掃地機右側開關撥到 ON 的位置。
2. 用變壓器 DC 插頭直接插入掃地機 DC 充電孔，此時機體會亮燈以喚醒電池時間約 5 秒。(圖 1)



### 掃地機首次使用充電座

- 掃地機第一次充電時需在充電座充電 6 小時。
- 為了延長電池的使用壽命長期不使用若要再次使用，需要充電至少 6 小時後方可使用，電池有 2-3 次完全充放電的周期後，才能達到最佳效果。

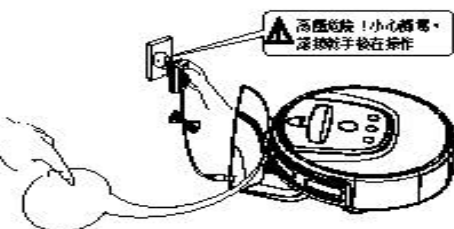

### 使用充電座充電

1. 將充電座固定安裝在平坦的地面，且背靠垂直於地面的牆面(圖 1)。
2. 如果將充電座上的紅外線信號發射窗覆蓋，機器將無法搜尋充電座且執行自動充電。
3. 將電源供應器的輸出端子連接到充電座的 DC 插座上(圖 2)

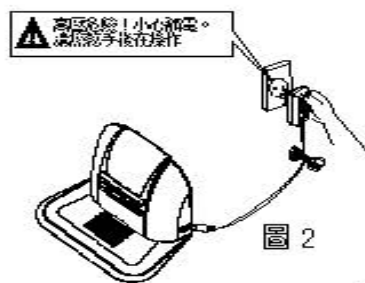
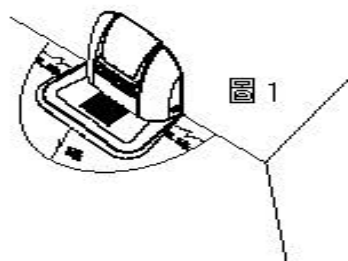

## 充電座配對及介紹

### 充電座介紹

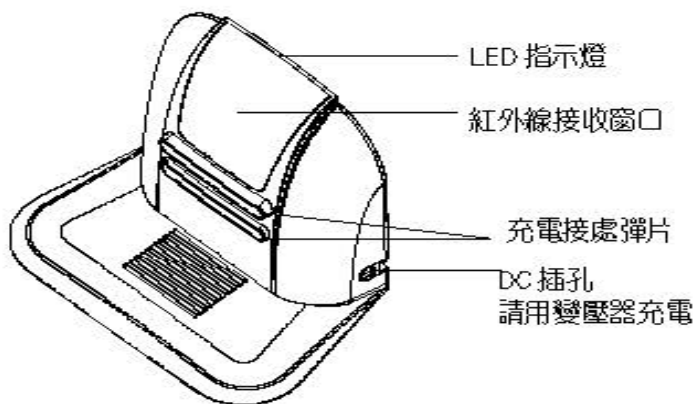

### 掃地機與充電座配對

#### 配對步驟：

- 關閉主機。
- 請使用迴紋針按住按住充電座背“配對孔”，不要鬆開。(圖 1)
- 打開掃地機右側開關，撥到 ON 的位置。(圖 2)
- 聽到主機“嗶嗶”兩聲響後，鬆開充電座“配對孔”，配對完成。
- 如果聽不到“嗶嗶”兩聲響，說明配對失敗，重複上述過程即可。

**重要提示：**充電座使用前需要配對，否則無法自動充電。

配對前請先將掃地機電力充滿。

充電座背面配對

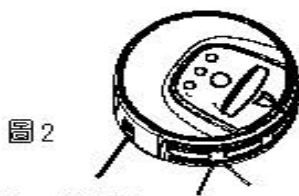
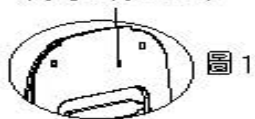

開關撥到 ON 的位置

## 遙控器配對及介紹

### 遙控器控制面板

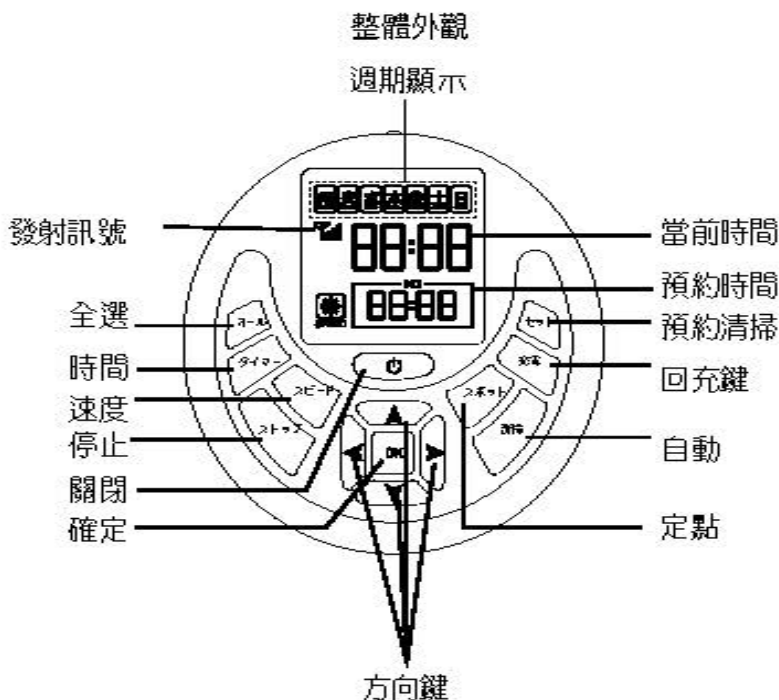

### 掃地機與遙控器配對

配對步驟：首先確認掃地機與遙控器有足夠的電量，然後按以下操作：

- 關閉主機。
- 按住遙控器“OK”鍵，不要鬆開。(圖 1)
- 打開掃地機在掃地機右側，撥到 ON 的為置。(圖 2)
- 聽到掃地機“嗶嗶”兩聲響聲後，鬆開遙控器“OK”，配對完成。
- 如果聽不到“嗶嗶”聲響，說明配對失敗，重複上述過程即可。

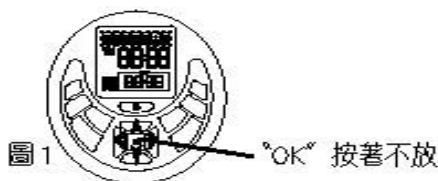

開關撥到 ON 的位置

**重要提醒：遙控器使用前需與掃地機配對，否則無法遙控掃地機！**

## 產品介紹

### 產品介紹：

本產品可用於家庭住宅、飯店房間、小型辦公室的清潔工作，對於各種短毛地毯、木質地板、大理石地板及瓷磚等均有很好的清潔效果。

### 功能概述：

使用充電電池，用微電腦智慧控制，自動清掃與吸塵、拖地、定時、預約清掃、遙控、變速選擇、多種識別保護功能和多種自動清掃模式、自動充電一體化的智慧型掃地機。

### 隨機配件：

相關配套的附件 具體如下：

1. 智慧掃地機 × 1 台
2. 遙控器 × 1 個
3. 充電座 × 1 個
4. 電源供應器 × 1 個
5. 產品保固卡 × 1 份
6. 產品說明書 × 1 本
7. 拖板 × 1 個
8. 拖布 × 2 個
9. 清潔毛刷 × 1 個
10. 邊掃毛刷 × 2 個
11. 濾網 × 2 個
12. 充電電池 × 1 個
13. 遙控器中文貼紙
14. 迴紋針

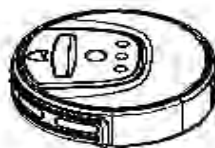

智慧掃地機



遙控器



迴紋針



充電座

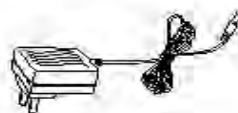

電源供應器



產品保固卡



產品說明書



拖板



拖布



清潔毛刷

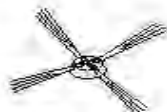

邊掃毛刷



濾網



充電電池



遙控器中文貼紙

## 掃地機結構介紹

### 掃地機面板頂部

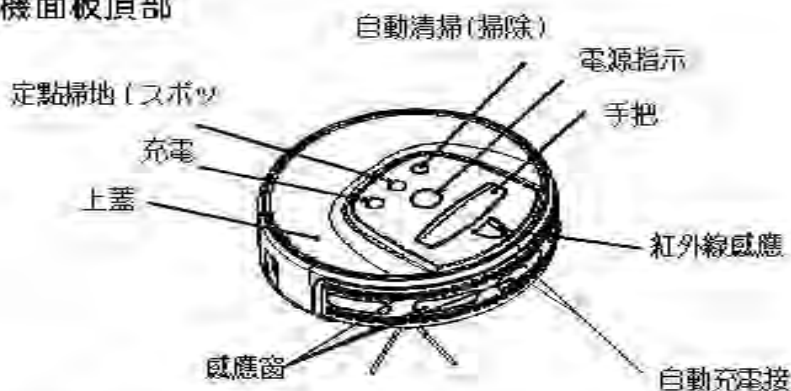

### 掃地機底部介紹

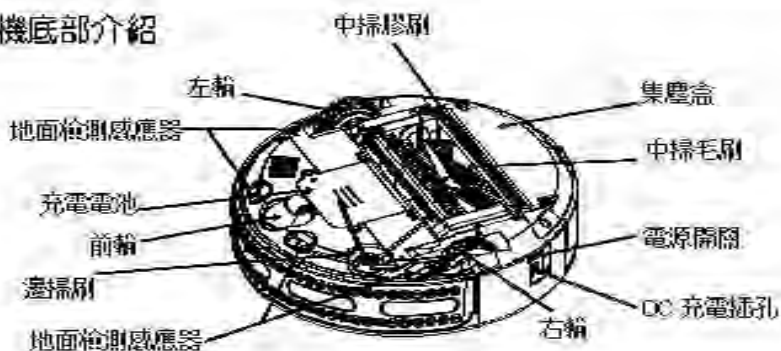

### 掃地機拖布及拖板介紹

- 掃地機在底部透明罩左右兩側有卡栓，使用時將拖板以垂直方式卡進卡栓裡，然後在蓋上即可。
- 拖板上之魔鬼氈為黏貼拖布用，可隨時替換拖布。
- 拖布濕擦時記得要擰乾多餘的水份。

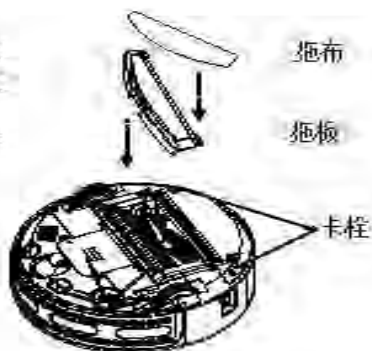

## 掃地機面板按鍵功能說明

### 電源指示燈：

- 打開機器開關，待機時指示燈點亮。
- 工作時，電源指示燈常亮。
- 充電時，電源指示燈閃爍。
- 充滿時，電源指示燈停止閃爍。

當電池電量低時，電源指示燈閃爍，並自動搜尋充電座充電。

### (掃除) 自動清掃：

- 按此鍵，掃地機開始自動清掃，清掃至電量不足時，自動尋找充電座充電；按下機器面板任意鍵，停止清掃。
- 按自動清掃時掃地機會隨環境狀況做隨機清掃；清掃模式有沿牆清掃、定點清掃、曲線清掃。
- 清掃前先整理房間小物品或障礙物，特別是電源線等纏繞物需先移除。
- 運行清掃中，電池電量不足時掃地機會停止清掃，此時電源指示燈閃爍，自動搜尋充電座充電。

### (スポット) 定點清掃：

- 按此鍵，自動進入約 1 平方公尺範圍內，以螺旋模式定點清掃，運行時間約 2-3 分鐘；按機器面板任意鍵，即停止清掃。
- 運行清掃中，遇電池電量不足時掃地機會停止清掃，此時電源指示燈閃爍，並自動搜尋充電座充電。

### 充電：

- 按此鍵，機器自動搜尋充電座充電，按機器面板任意鍵停止。
- 按此鍵後充電座上方黑色區塊會有紅色圓型燈閃爍，表示掃地機與充電座互相搜尋訊號。

### 註：

- 掃地機面板開啟清掃時系統默認為快速運行，可使用遙控器選擇快速或慢速運行。



## 掃地機的充電方法

### 人工充電

1. 可將電源變壓器插頭與掃地機 DC 充電孔連接。(圖 1)
2. 使用充電座充電時，先把電源變壓器及充電座連接固定，將掃地機器前端充電接點緊靠在充電座上兩電極片。(圖 2)
3. 可按遙控器上充電功能，掃地機在有效範圍自動搜尋充電座充電。(圖 3)
4. 掃地機在尋找充電座時，按掃地機面板的任意鍵或遙控器上電源鍵和充電功能鍵，掃地機即停止尋找充電座。
5. 電池電量不足時，掃地機充電時指示燈反復閃爍，當指示燈變為常亮時，則表示電量已充滿。
6. 打開掃地機時，電源指示燈閃爍，表示電池電量不足，須進行補給充電。

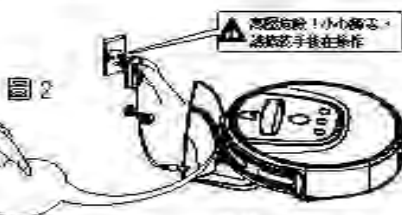

### 自動充電

1. 將充電座固定安裝在平坦的地面，且背靠垂直於地面的牆面(圖 1)。
2. 充電座前方 3 米、左右 0.5 米以上範圍內不可有障礙或凹陷區域(圖 2)。
3. 如果將充電座上的紅外線信號發射窗覆蓋，掃地機將無法搜尋充電座且執行自動充電。
4. 將電源供應器的輸出端子連接到充電座的 DC 插座上(圖 2)。
5. LED 指示燈狀態：  
A：在主機充電時，LED 燈閃爍。  
B：在待機狀態下，LED 燈會明暗交替，按遙控器「(才一儿)」全選 鍵關閉 LED 燈。  
C：掃地機本體在清掃期間，當電池電量不足時，電源指示燈閃爍，並自動搜尋充電座充電。若清潔空間及距離與遮擋物...等，會影響主機感應回充電座充電；相關問題請參照第 17、18 頁常見問題解答。

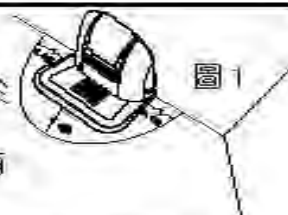

注意：掃地機在剛清掃完房間時，電池的溫度一般比較高，此時充電的時間將會延長。



## 遙控器設定說明

### (スピード) 速度選擇

按此鍵，可在低速、高速之間切換。



表示高速



表示低速

### (タイマー) 當前時間設置

1. 按下“(タイマー) 時間”中間“**B**”數字出現閃爍。
2. 按 **<** **>** 鍵，遙控器螢幕顯示閃爍位在小時、分鐘、週期中切換(圖 1)
3. 按 **▲** **▼** 鍵，當前設置閃爍位遞增“+”、遞減“-”。
4. 按下“(タイマー) 時間”確定設定。
5. 按電源 **⏻** 鍵取消當前設置



圖 1

### (セット) 預約清掃設定

#### A. 預約時間設定：

- 按下“(セット) 設定”後再按 **<** **>** 鍵，遙控器螢幕顯示閃爍位在小時、分鐘、星期中切換(圖 2)
- 按 **▲** **▼** 鍵，當前設置閃爍位遞增“+”、遞減“-”。最後再按“(セット) 設定”則設定成功。



圖 2

#### B. 預約週期設置：

- 按下“(セット) 設定”後按 **<** **>** 鍵，直跳到 **☐** **\*\*\*** **☐** **☐** **☐** **☐** **☐** **☐**，閃爍位置在週期顯示 **☐** **\*\*\*** **☐** **☐** **☐** **☐** **☐** **☐** 中閃爍時，按下全選則全週清掃。
- 按 **▲** **▼** 鍵則可選單日指定日 **☐** **\*\*\*** **☐** **☐** **☐** **☐** **☐** **☐**，再按下“OK”鍵則單日清掃設定完成。
- 按“(オール) 全選”鍵預約週期會在全選“**☐** **\*\*\*** **☐** **☐** **☐** **☐** **☐** **☐**”或不選“**☐** **\*\*\*** **☐** **☐** **☐** **☐** **☐** **☐**”中交替。
- 最後再按“(セット) 設定”則為設定成功。
- 按電源鍵 **⏻** 取消當前設置。

#### C. 全速自動清掃設定：

- “(セット) 設定”鍵，**☐** **☐** **☐** **☐** 閃動，接著按“(ストップ) 停止”鍵則 **☐** **☐** **☐** **☐** **F** 處之“F”呈現閃爍。再按一次“(セット) 設定”鍵則表示機器進全速自動清掃狀態；**☐** **☐** **☐** **☐** 即機器充滿電後自動離開充電座執行清掃，而掃地機則會工作至電池沒電自動返回充電座。

#### D. 全速自動清掃取消：

- 螢幕顯示 **☐** **☐** **☐** **☐** **F** 狀態，按“(セット) 設定”鍵後按一次“(ストップ) 停止”，“F”呈現閃爍。
- 再按一次“(セット) 設定”則全速自動清掃功能取消。

## 集塵盒的裝卸與清潔

### 集塵盒的裝卸

1. 用大拇指往下按集塵盒上的按鍵（圖 1）。

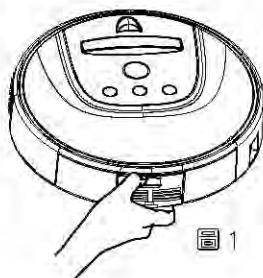

2. 把集塵盒向後抽出（圖 2）。安裝集塵盒的時候用力推進去即可。

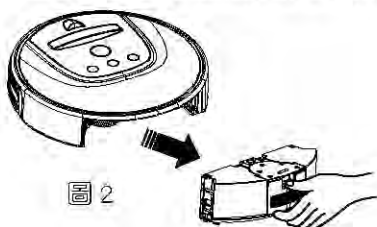

### 集塵盒的清潔

1. 首先撥開集塵盒上兩邊卡扣，打開擋板，倒掉灰塵（圖 1）。
2. 拿清潔刷清理乾淨，再安裝回掃地機上（圖 2）。

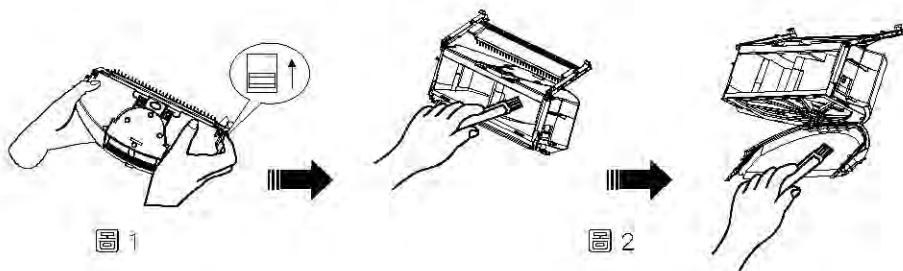

## 濾網、拖布更換與清潔

### 濾網更換與清潔

1. 首先，按照拆卸集塵盒的步驟，取下集塵盒；  
然後，撥開集塵盒上兩邊卡扣，打開擋板（圖 1）。



圖 1

2. 用手按下集塵盒上的按鈕，吸塵馬達會自動彈出（圖 2）。

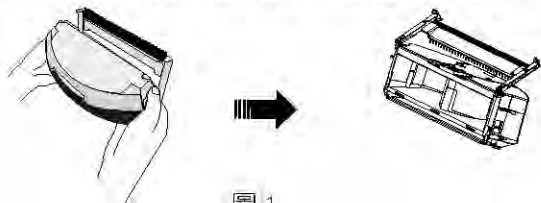

圖 2

圖 3

3. 彈出吸塵馬達、取出過濾網，然後集塵盒可以用水清洗（圖 3）。  
**備註：吸塵馬達不能用水清洗。**

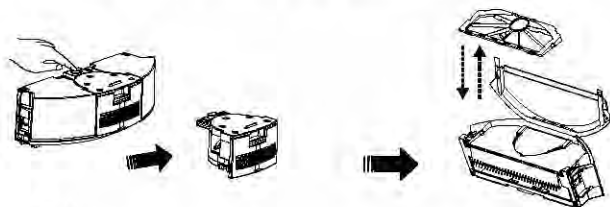

圖 4



圖 5

4. 過濾網可以用吹風機（冷風模式）吹乾或用清潔刷洗淨（圖 4，圖 5）
5. 清潔完成後，請用乾布擦乾後，依按拆裝前的逆順序安裝牢固即可。

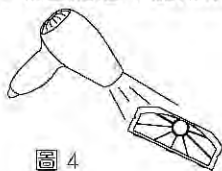

### 拖板與拖布清潔

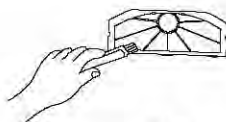
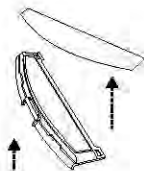
1. 拖板與掃地機以垂直方向取出。
2. 拖布可從拖板上直接撕下水洗後晾乾。
3. 拖板可以清水沖洗擦乾後再用。

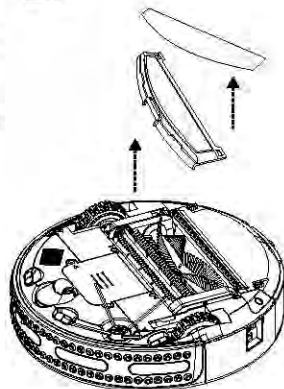

## 毛刷、膠刷的裝卸與清潔

### 中掃毛刷與膠刷的裝卸：

1. 右手大拇指用力向前推動鎖桿，然後提起壓板蓋，左手捏住中掃毛刷桿向上提。（圖 1）
2. 中掃毛刷與膠刷及右側膠圈取出。（圖 2、圖 3）
3. 安裝時，請注意是否先膠圈安裝在中膠的右側，再將中掃毛刷與膠刷對準安裝孔，合上板蓋即可。



圖 1



圖 2



圖 3

### 邊掃毛刷的裝卸：

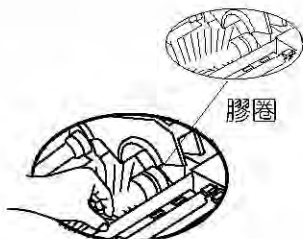
1. 更換邊掃刷前，先將掃地機邊掃主軸上的螺絲拆卸。
2. 然後將邊掃刷壓進邊掃主軸上，再把螺絲以順時針方向鎖緊。（右圖）

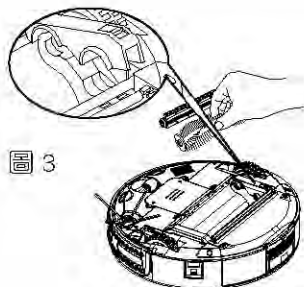
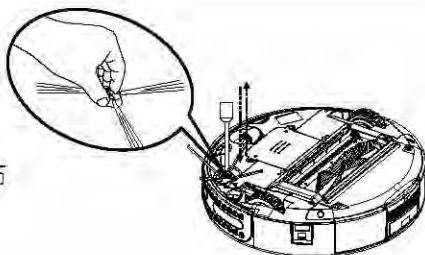

### 毛刷、膠刷的清潔：

1. 清潔時請參照毛刷、膠刷的裝卸方法操作。
2. 定期清除毛刷與膠刷上的毛髮及灰塵以提高清潔效果。
3. 清除吸入口上的灰塵、異物等。
4. 小心轉動毛刷，用剪刀剪斷或用手拉出被捲入的毛髮或紗線等物體。

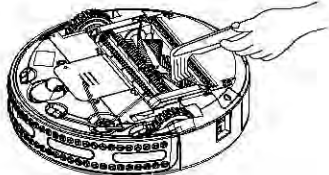

## 前輪及左右的清潔

- 請用一字起子在前輪底座處與前輪之間縫細處輕輕撥開後用清潔毛刷清理或是清水洗淨前輪軸上的異物。
- 可在前輪軸上些潤滑油。請擦乾水及上油後裝回原處，安裝時用力壓下。
- 清潔毛刷清理左右輪上的異物（如圖所示）

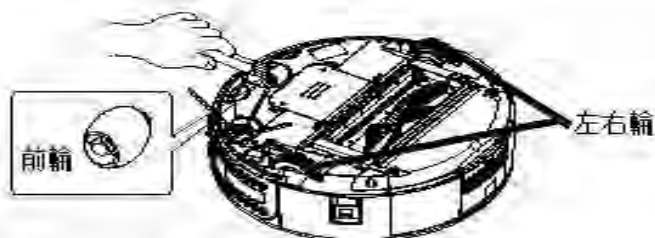

### 掃地機的電池安裝與更換：

1. 安裝與更換主機電池用十字螺絲起子鬆開螺絲，打開電池安裝底板（圖 1）。
2. 電池安裝時，請注意電池與掃地機接點是否正確（圖 2）。
3. 不使用時，請讓掃地機進入充電狀態，可保持電池的最佳使用狀態。
4. 必須使用原廠裝電池進行更換，否則可能導致掃地機損壞故障或短路。

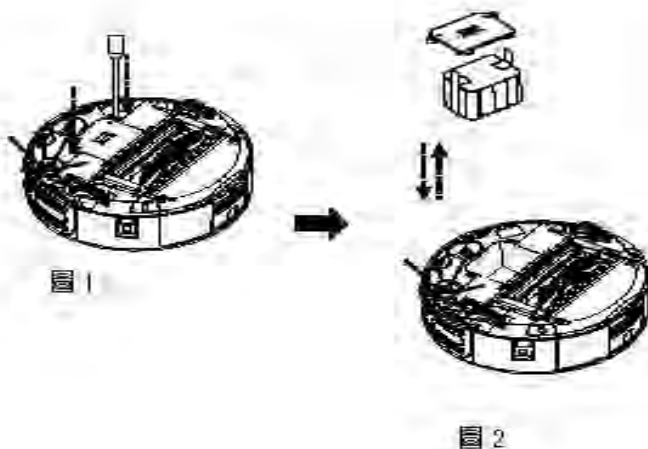

## 技術規格

### 掃地機參數

1. 額定電壓	DC14.4V
2. 鋰離子電池	充電時間約 7-8小時
3. 工作時間約	240分鐘
4. 額定功率	≤21W 毛毯功率 ≤25W
5. 工作溫度範圍	-10℃~ 45℃
6. 工作濕度範圍	≤90%RH
7. 無線遙控 ISM 頻段	2.4GHz
8. 尺寸規格	320X92mm
9. 重量	3.1kg
10. 電池容量	4400mAh
11. 集塵盒容量	350mL

### 遙控器參數

1. 額定電壓	DC3V
2. 電池	4 號鹼性電池 × 2
3. 遙控方式 ISM 頻段	2.4GHz
4. 發射距離	≥7M(無障礙物)
5. 發射功率	1 毫瓦
6. 工作溫度範圍	-10℃~ 45℃
7. 工作濕度範圍	≤90%RH
8. 尺寸規格	Φ108X厚 28(包括按鍵)mm
9. 重量	0.08kg

### 充電座參數

1. 尺寸規格	218 X 138 X 125mm (L X W X H)
2. 重量	0.23Kg
3. 額定電壓	DC24V
4. 工作溫度範圍	-10℃~ 45℃
5. 工作濕度範圍	≤90%RH

重要說明：本公司保留該產品的最終解釋權。

## 安全事項



### 警告

除本公司指定的維修技術人員外，任何人不得拆卸、維修或改造本產品，否則可能導致起火、電擊或人身傷害。



不可使用其他充電器，僅限使用掃地機配備之充電器，否則可能導致產品損壞、電擊或高壓引起的火災。



手濕或身上有潮濕時不可觸碰電器高壓電源線，否則可能導致觸電。



不可過度彎折電源線或在其上放置重物，否則可能損壞電源線，導致火災或電擊。



小心請勿讓衣服或身體任何部位，如：頭、手指等，捲入掃地機的毛刷或輪子，否則可能導致人身傷害。



不可靠近香煙、打火機、火柴等熱源物體或接近易燃物質，如：汽油、酒精，擦拭掃地機。



### 注意

運輸或長時間貯存掃地機時要關閉電源，否則電池可能被損壞。



充電器電源線要連接牢固，否則可能導致電擊、短路、冒煙或起火。



檢查充電器與插座是否有確實連接，否則可能導致不正常充電而造成火災。



為了延長電池的使用壽命第一次使用或長期不使用後再次使用，需要充電至少 6 小時後方可使用，電池有 2-3 次完全充放電的周期後，才能達到最佳效果。



若長時間不使用掃地機，請將電池充滿，然後取出電池放置於陰涼處，並保持機器底部的乾淨清潔。



使用前，移開所有易受損的物體，如：發光物體、織品、玻璃瓶等；否則可能對這些物體造成損害，或影響機器使用。



幼童在場時請謹慎使用掃地機，以免驚嚇幼童。



請勿站或坐在掃地機上，以免導致掃地機損壞或造成人身傷害。



請勿讓掃地機吸入水等液體，以免導致產品損壞。



請勿在狹小空間，如：小桌、椅子上使用掃地機；請勿於大型營業商場使用掃地機，若在過小或過大環境使用將導致掃地機損壞。



禁止戶外或是極冷、極熱環境使用否則可能導致本產品損壞。



適用地面材質為：瓷磚、木地板、地毯、大理石、塑膠地板，請勿在碎石頭地面使用掃地機。





## 遙控器顯示訊息碼

當您使用掃地機時遙控器若在面板上顯示訊息碼，其顯示含意如下：

錯誤碼	原因	處理方法
E001	掃地機感應器	<p>請確認下列步驟：</p> <ol style="list-style-type: none"> <li>請檢查掃地機下方感應器是否有灰塵或有異物。 <ul style="list-style-type: none"> <li>請用微溼的布擦式感應器上的灰塵。</li> <li>酒精去除黏著異物。請勿使用腐蝕性清潔劑以免損壞機體。</li> </ul> </li> <li>請檢查掃地機下方前端及兩側的地面感應器，是否有鬆脫或損毀影響。 <ul style="list-style-type: none"> <li>請將掃地機關閉電源後底部朝上，置於平台上檢查有無脫落或損毀。</li> <li>如有損毀請送回原廠維修。</li> </ul> </li> <li>請檢查掃地機下方前端及兩側的地面感應器，動作是否正常。 <ul style="list-style-type: none"> <li>請將掃地機關閉電源後底部朝上，置於平台上開啟電源後按清掃除按鈕，在正常使用狀態下機體底部朝上時，按清掃掃地機會啟動後立即停止。</li> </ul> </li> </ol> <p>註：毛刷朝上時掃地機機體感測後應當立即停止轉動。</p>
E002	中刷有異常	<ol style="list-style-type: none"> <li>請檢查掃地機中刷，是否有異物（如：頭髮、線纏繞）。</li> <li>請參照使用手冊“毛刷、膠刷的裝卸與清潔”（P12）清理異物。</li> </ol>
E003	電池沒電	<ol style="list-style-type: none"> <li>請檢查掃地機電池是否有充電。</li> <li>掃地機充電前請先將右側的開關撥到 ON 的位置後再行充電。</li> <li>請檢查掃地機電池接觸彈片是否接觸不良。 <ul style="list-style-type: none"> <li>請將掃地機底部電池蓋用十字起子打開後參照使用手冊 P13 取出電池，再將電池彈片輕微調高再裝回電池。</li> </ul> </li> </ol>
E004	前輪左右輪子有異物	<ol style="list-style-type: none"> <li>請檢查掃地機左 / 右輪，是否有黏著異物或線纏繞影響功能。</li> <li>請將掃地機關閉電源後底部朝上，置於平台上檢查輪子軸承滾輪內側有無異物卡住，如有異物請以毛刷清除。</li> </ol>
E005	集塵盒	<ol style="list-style-type: none"> <li>請確認集塵盒是否安裝正確。</li> </ol>

## 常見問題解答一

### 機器使用常見問題解答：

#### 機器從樓梯邊緣掉下去，怎麼辦？

- 請用乾布擦拭機器底部，檢測器可能髒汙導致感應器上有灰塵。

#### 機器無法找到充電基座進行充電，怎麼辦？

- 請定期用乾布擦拭機器充電座的充電電極，保持清潔。
- 保持充電座前方 3 米、左右 0.5 米以上半徑內無障礙物，並要在有效搜尋範圍。
- 遙控器可能電力不足，造成無法執行，請換 4 號鹼性電池。
- 請勿以布等軟性織物遮蓋充電器上方黑色紅外線接收窗口，若有遮蓋請將物品移開以防影響自動充電功能。
- 掃地機在搜尋充電座時，充電座上方黑色紅外線接收窗口會出現圓型紅色燈號閃爍，如果未插到充電座上 DC 孔將導致掃地機無法搜尋充電座；請先確定 DC 插頭是否正確插好。

#### 機器噪音突然加大，怎麼辦？

- 檢查機器底部是否有異物。
- 送維修中心進行保養。
- 可能清理時將膠圈拆下未裝好脫落，請將膠圈正確安裝好。

#### 機器在清掃中聽尖銳聲，怎麼辦？

- 如果聽到尖銳聲則是中膠刷與地面磨擦聲，此膠刷有助於清潔地面之功能，能將地面上的頭髮、髒物捲入毛刷中；此膠刷並不會破壞居家地面材質，敬請放心。

#### 機器長期放置後無法自動進行充電，怎麼辦？

- 如果長期未使用掃地機，則掃地機電池會自動處在休眠狀態下，請將開關置於 ON 的位置後再以 DC 充電插入掃地機右側充電孔五秒換請電池後在用充電座充電。

#### 機器從樓梯邊緣掉下去，怎麼辦？

- 請用乾布擦拭機器底部，檢測器可能髒汙導致感應器上有灰塵。

#### 機器在跑到沙發下停止，怎麼辦？

- 掃地機底部有感測器如果再光線較暗的地方，或是掃地機將偵測後將自動停止，此時可以用遙控器讓掃地機倒退。

#### 掃地機清掃時間，寵物坐上掃地機後會停止？

- 本掃地機有自動載重檢測功能，若超過掃地機載重將會自動停止運轉，此目的是為防止掃地機過載造成馬達運轉過熱而引起火災。

#### 掃地機清掃時間，是否能清除於機器內記憶體？

- 請將電池從掃地機內取出後 2-5 分鐘再放回掃地機。

### 何謂 FFGO 模式？

- 指掃地機充滿電後自動離開充電座掃地。
- 掃地機會工作到電池沒電才會返回充電座。

### 遙控器 FFGO 模式能否於設定調整清掃時間？

- FFGO 模式無法設定調整清掃時間。

### 掃地機於接受遙控設定後，是否能清除於機器內記憶體？

- 請將電池從掃地機內取出後 2-5 分鐘再放回掃地機。

### 維修：

- 請勿使用已損壞或曾重擊過的掃地機。
- 若掃地機有毀損，請聯絡本公司或經銷商之客戶服務部。
- 若電源線破損、斷裂時，務必送本公司或經銷商之客戶服務部進行處理。

# **ANewPow**

總代理：新銳動能有限公司  
25170 新北市淡水區中正東路 29 2 號 13 樓  
tel: 886 2 2809 1616 fax: 886 2 2809 3363  
[info@anewpow.com](mailto:info@anewpow.com)



LINE Search @BMXrobot



FB Search @BMXrobot



[www.anewpow.com](http://www.anewpow.com)